

PHILIPS

SERVICE DOCUMENTATIE

Voor de ontvanger

BX 250 U

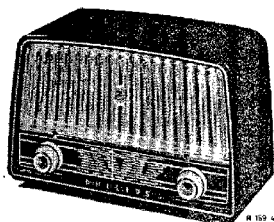

1955. Voor gelijk-en wisselspanning

KNOPPEN

Van links naar rechts:

Grote knop - toonregeling

Kleine knop- netschakelaar+volumeregelaar

Grote knop - golfbereikschakelaar + P.U.

Kleine knop-afstemming

GOLFBEREIKEN

K.G.2 : 16,5 - 50,5 m (18,2 - 5,94 MHz)

M.G. : 185 - 580 m (1622 - 517 KHz)

L.G. : 1150 - 2000 m (261 - 150 KHz)

BUIZEN

GEWICHT

B1 : UGH42 ca. 2,5 kg

B2 : UF41

B3 : UBC41

B4 : UL41

B5 : UY42

VERLICHTINGSLAMPJE

8097 D-00

M.F 452 KHz

NETSPANNINGEN

110 - 127 - 200 - 220V

VERBRUIK

ca. 43 watt

LUIDSPREKER

AD 3500 X

AFMETINGEN

Lengte : 295 mm

BANDBREEDTE

De M.F. bandbreedte (1:10)
gemeten vanaf g1B1 bedraagt
ongeveer 10,5 KHz.

De totale bandbreedte (1:10)
gemeten vanaf de antenne-
bussen bedraagt ongeveer
9,5 KHz.

Belangrijk

Bij aansluiting aan wisselstroomnetten moet men een scheidingstransformator gebruiken. De secundaire wikkeling mag niet geaard worden en slechts één apparaat mag tegelijkertijd aangesloten worden. Het chassis kan dan geaard worden.

Bij aansluiting aan een gelijkstroombron moet op de polariteit gelet worden.

Netspanningen.

In de positie 220 V van de spanningsschakelaar kan het apparaat aangesloten worden aan 200 V als men R3 kortsluit.

Afregelen van de ontvanger

M.F. Kringen

1. Variabele condensator op minimum
2. Golfbereikschakelaar op M.G.
3. Volumeregelaar op maximum.
4. Sluit een voltmeter aan via een trimtransformator aan de bussen voor de extra luidspreker.
5. Draai de kernen van de M.F. spoelen uit.
6. Voer een gemoduleerd signaal van 452 KHz toe aan g1B1 via 33000 pF.
7. Regel de M.F. kringen af zoals hieronder is aangegeven.

4e	M.F. kring	S18
3e	M.F. kring	S17
2e	M.F. kring	S15
1e	M.F. kring	S16

H.F. kringen

Het afregelen geschiedt met behulp van trimpunten op de schaal (zie fig.1). Voor het afregelen moet de wijzer bij minimum stand van de variabele condensator op trimpunt 1 ingesteld worden.

Voor alle golf lengten geldt:

1. Volumeregelaar op maximum.
2. Schuif de M.G. spoel S4 zover mogelijk naar het einde van de ferroxcube staaf.
3. Sluit een voltmeter aan via een trimtransformator aan de bussen voor de extra luidspreker.

Regel nu als volgt af :

		M.G.	L.G.	K.G.2
1	Golflengteschakelaar op			
2	Wijzer op trimpunt	2	2	2
3	Voer een gemoduleerd signaal van .. toe aan de antennebus via een kunst-antenne	545 KHz	-	6,14MHz
4	Voer een gemoduleerd signaal van .. aan g1B1 via 33000 pF	-	156KHz	-
5	Regel af op max.output	S12 S6	G11	S10 S2
6	Voer een gemoduleerd signaal toe van .. aan de antennebus via een kunstantenne	-	156KHz	-
7	Regel af op max. output	-	S4	-
8	Wijzer op trimpunt	1	-	-
9	Voer een gemoduleerd signaal van.. toe aan de antennebus via een kunst-antenne	1630KHz		
10	Regel af op max. output	G17 G5		
11	Herhaal de punten	2-10	2-7	2-5

Spiegelfilter

1. Golflengte schakelaar op L.G.
2. Kern van S5 indraaien.
3. Sluit een voltmeter via een trimtransformator aan de busen voor de extra luidspreker.
4. Voer een gemoduleerd signaal van 200 KHz via 33000 pF toe aan de g1B1.
5. Stem het apparaat af op deze frequentie.
6. Voer aan de antennebus via een kunstantenne een gemoduleerd signaal van 1100 KHz toe.
7. Draai de kern van S5 door maximum naar minimum.

Uitgangstransformator

Indien de originele uitgangstransformator defect raakt dient deze vervangen te worden door de in de elektrische stuklijst genoemde standaard transformator. Voor aansluitingen zie fig.5.

Spanningen en stromen

			V _a	V _{g2}	I _a
B1	UCH42	Hexodé	160 V	74 V	
		Triodé	85 V		
B2	UF41	Pentode	160 V	74 V	
B3	UBC41	Duo triode	50 V		
B4	UI41	Pentode	169 V	160 V	47 mA.

V_{c1} = 185 VoltV_{cz} = 160 Volt

De bovenstaande waarden zijn gemeten met het universeel meetapparaat GM 4257

LIJST VAN ONDERDELEN

Bij bestellen steeds vermelden:

1. Codenummer.
2. Omschrijving van de kleur
3. Typenummer van het apparaat.

Omschrijving	Codenummer
Kast	A3 738 65.1
Kruk voor golflengteschakelaar	P4 076 73/19
Kruk voor toonschakelaar	P4 076 74/19
Grote knop	A3 752 65.0
Kleine knop	A3 752 66.0
Variabele condensator	49 001 56.1
Toonschakelaar	A3 401 79.0
Lamphouder	A3 359 16.1
Veer in trommel van de variabele condensator	A3 646 26.0
Schaal (Zwitserland)	A3 805 26.0
Schaal (Noord)	A3 805 14.0

MW/SR

BX 250 U

S1			}	A3 125 27.0	C19	66	pF	A9 999 04/68E
S2						C20	0,1	µF
S4			}	A3 117 37.0	C21	10	pF	A9 999 07/6E-25E
S6						C22	110	pF
S5			}	A3 125 84.0	C23	195	pF	Siehe Spulen
S8						C24	110	pF
S9			}	A3 125 56.0	C25	195	pF	See coils
S10						C26	100	pF
S11			}	A3 125 73.0	C27	15000	pF	A9 999 06/15K
S12						C28	100	pF
S15			}	A3 126 84.0	C29	10000	pF	A9 999 06/10K
S16						C30	22000	pF
C27	110	pF	}	A3 126 84.0	C31	2200	pF	A9 999 06/2K2
C23	195	pF				C32	33000	pF
S17			}	A3 126 84.0	C33	330	pF	A9 999 04/330E
S18						C34	5600	pF
C24	110	pF	}	A3 151 53.0	C35	5600	pF	A9 999 06/V5K6
C25	195	pF				C36	5600	pF
S19			}		C37	65	pF	A9 999 07/20E-100E
S20						C38	47000	pF
S22			}		R1	1000	Ω	49 379 81.0
C1	50	µF				R2	180	Ω
C2	50	µF	}	A9 999 12/L50+50	R3	200	Ω	A9 867 76.0
C3	1000	pF				R4	430	Ω
C4	33	pF	}	A9 999 06/V1K	R5	N.T.C.		49 379 62.0
C5	30	pF				R6	0,1	MΩ
C6	1500	pF	}	A9 999 04/33E	R7	22000	Ω	A9 999 00/22K
C7	3000	pF				R8	22000	Ω
C8	11-500	pF	}	28 212 36.4	R9	18000	Ω	A9 999 00/18K
C9	11-500	pF				R10	1,5	MΩ
C11	100	pF	}	A9 999 04/1K5	R11	15000	Ω	A9 999 00/15K
C12	47000	pF				R12	4,7	MΩ
C13	470	pF	}	A9 999 05/3K	R13	0,45	MΩ	}
C14	47	pF				R14	0,05	
C15	330	pF	}	49 001 56.1	R15	0,22	MΩ	+450K
C16	21	pF				R16	0,68	MΩ
C17	30	pF	}	A9 999 07/20E-100E	R17	150	Ω	A9 999 00/150E
C18	354	pF				R18	0,1	MΩ
			}	A9 999 06/47K	R19	N.T.C.		49 379 67.3
						R20	10000	Ω
			}	A9 999 04/470E	R21	1000	Ω	A9 999 00/1K
						R22	33000	Ω
			}	A9 999 04/47E	R23	180	Ω	A9 999 00/180E
						R24	47000	Ω
			}	A9 999 05/330E	R50	0,1	MΩ	A9 999 00/100K

BX 250 U

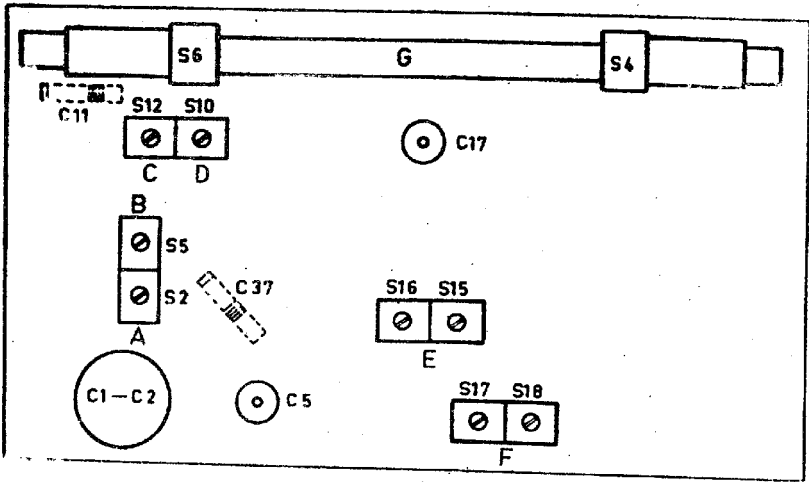

Fig. 1

R14 869

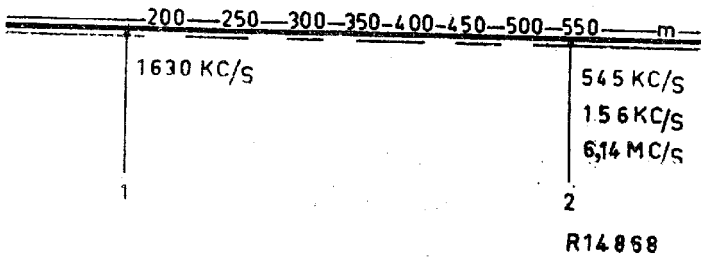
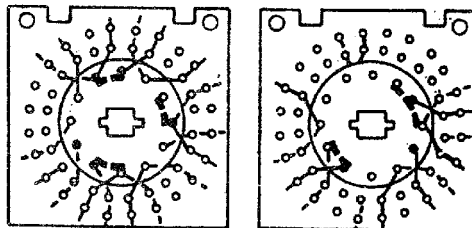

Fig. 2

R14 868



sk 1

Fig. 3

sk 2

R14 866

II

BX 250 U

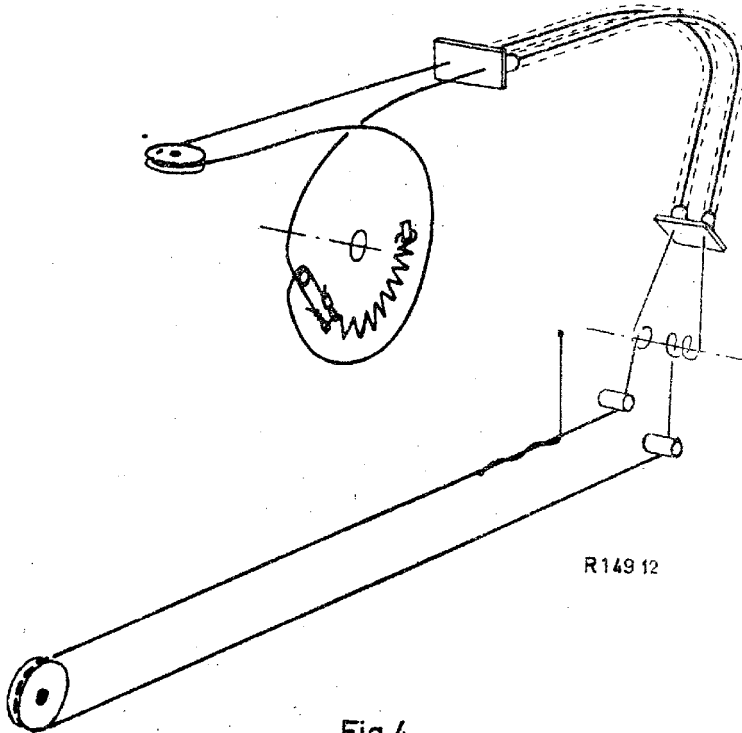
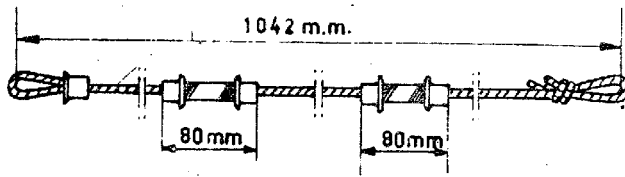

R 149 12

Fig. 4

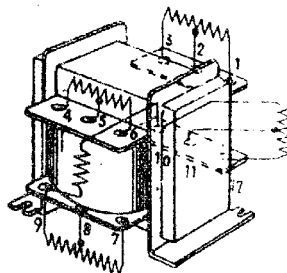
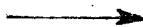
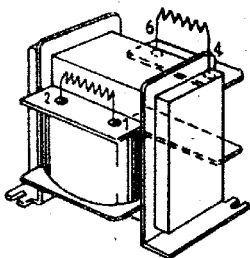

Fig. 5

R 14 870

S:	1.	2,4,6.	5.	9.	9,11,10,12.	15.	16.	17.	18.	19.	20.	21.		
C:	6,3.	7,2.	21.	34,2,8,5.	4.	37,14,38,13,3.	19,16.	15,17,22,5,11.	23.	20,36,1.	36,2.	27,24.	25,25,31,28.	30.
R:	22.	50.	6.	21.	2,6,7,19.	9.	5,3,4.	20.	9.	10,1.	11.	24,13,14,18,12.	12.	21,17.

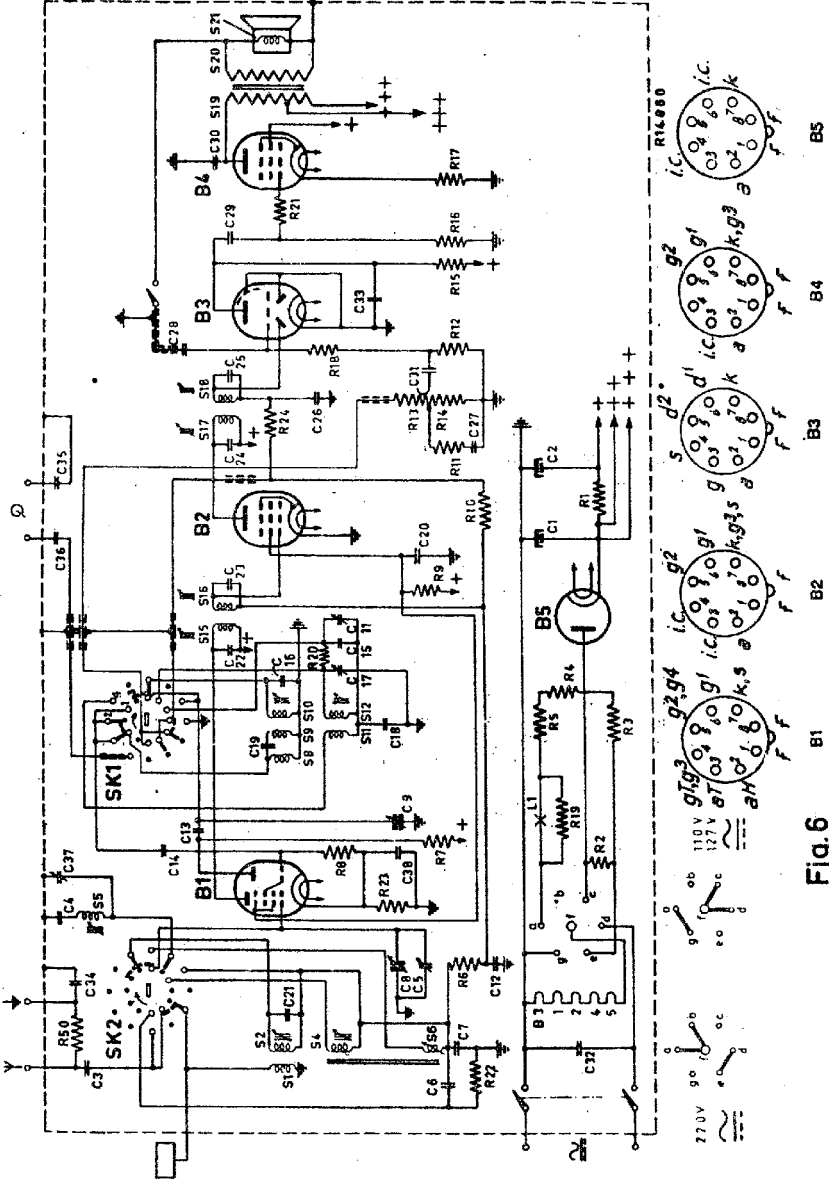
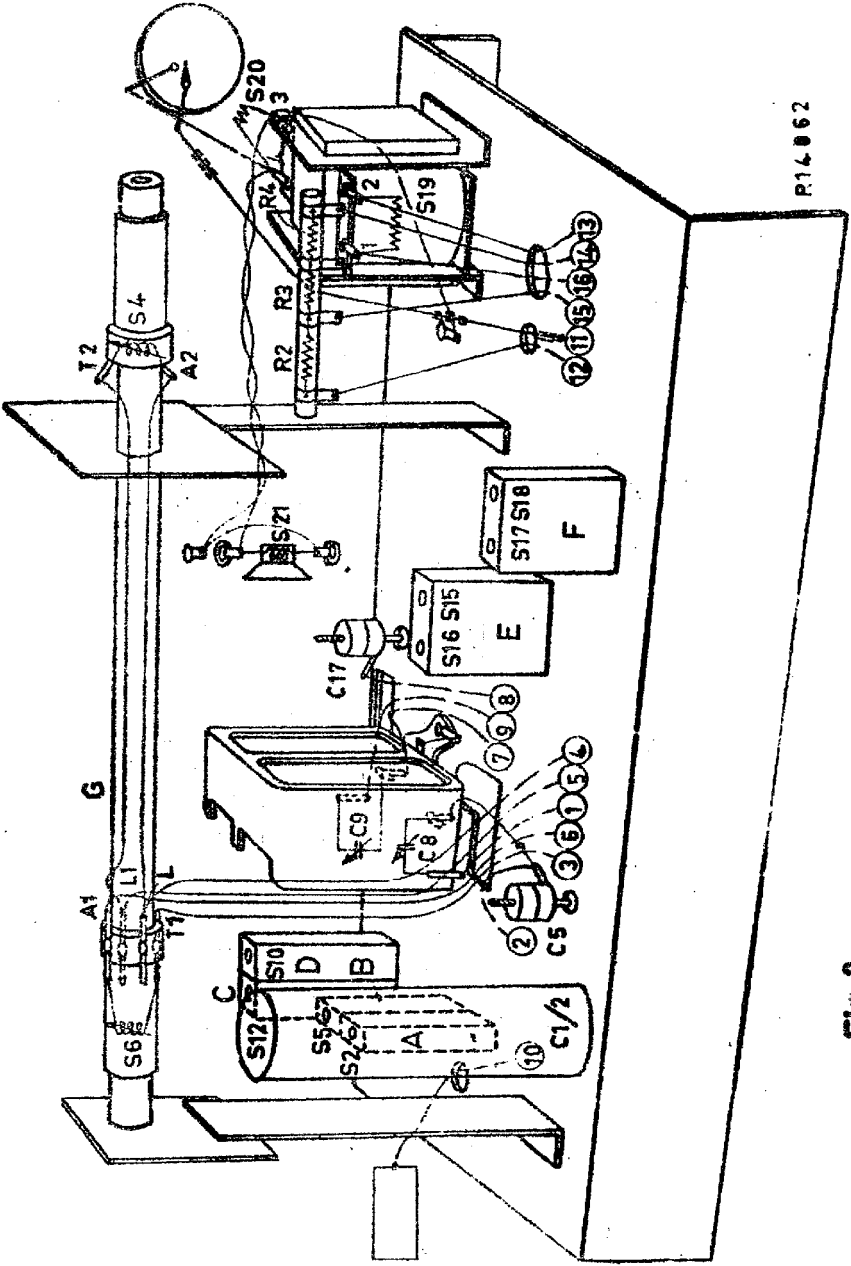

Fig.6



R14062

Fig. 8